

# Réceptier de tri de déchets X45 M35

Art. n° 80.51.102

**Système extractible pré-existant**

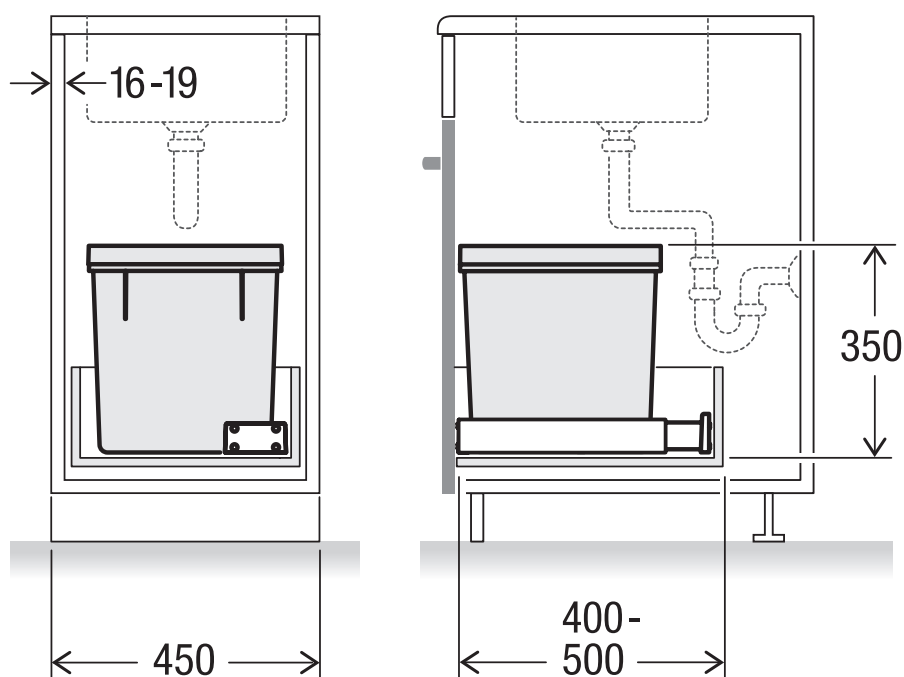
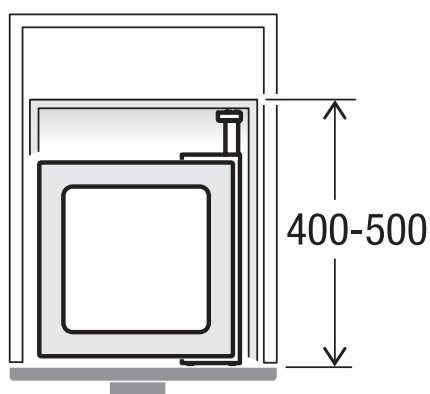

**MÜLLEX**

A. & J. Stöckli AG · Ennetbachstrasse 40 · CH-8754 Netstal  
+41 55 645 55 80 · info@muellex.ch · muellex.ch